

帯広市道路標識寸法規則





(趣旨)



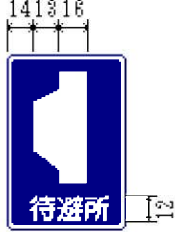
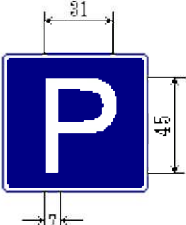

第1条 この規則は、帯広市道路の構造の技術的基準等を定める条例（平成25年条例第37号。以下「条例」という。）第45条の規定に基づき、市道に設ける道路標識の寸法を定めるものとする。

(道路標識の寸法)

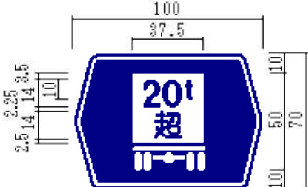
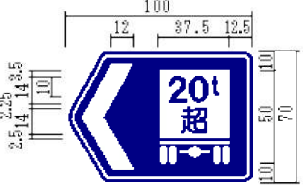
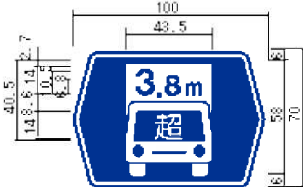
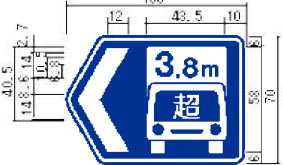



第2条 市道に設ける道路標識の寸法は、次の各号に掲げる区分に応じ、それぞれ当該各号に定めるところによる。



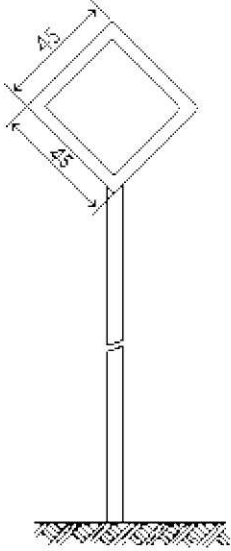

(1) 案内標識

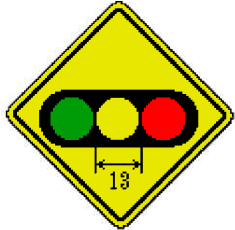
入口の方向 (103-A)	入口の予告 (104)	待避所 (116 の 3)
 <p>(120×120)</p>	 <p>(120×120)</p>	 <p>(90×60)</p>
<p>駐車場 (117-A)</p>	<p>登坂車線 (117 の 2-A)</p>	<p>総重量限度緩和指定道路 (118 の 3-A)</p>
 <p>(60×60)</p>	 <p>(60×180)</p>	
<p>総重量限度緩和指定道路 (118 の 3-B)</p>	<p>高さ限度緩和指定道路 (118 の 4-A)</p>	<p>高さ限度緩和指定道路 (118 の 4-B)</p>
		

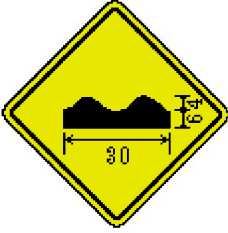

道路の通称名 (119-A)	道路の通称名 (119-B)	道路の通称名 (119-C)
		
まわり道 (120-A)		
		

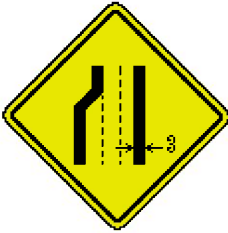
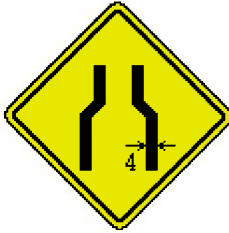
(2) 警戒標識

本標識板の規格	十形道路交差点あり (201-A)	右(又は左)方屈曲あり (202)
		
	信号機あり (208 の 2)	落石のおそれあり (209 の 2)
		

路面凹凸あり (209 の 3)	合流交通あり (210)	車線数減少 (211)
		
幅員減少 (212)	二方向交通 (212 の 2)	
		

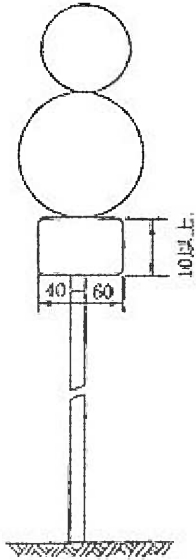
(3) 前2号の標識に附置される補助標識

補助標識板の規格	注意事項 (510)
	

備考

1 本標識板（本標識の標示板をいう。）

(1) 寸法

ア 寸法が図示されているものについては、図示の寸法（その単位はセンチメートルとする。以下この備考において同じ。）を基準とする。

イ 「駐車場」を表示する案内標識については、便所を表す記号を表示する場合にあつては、図示の横寸法を図示の寸法の2.5倍まで拡大することができる。

ウ 「駐車場」、「総重量限度緩和指定道路（118の3—A・B）」、「高さ限度緩和指定道路（118の4—A・B）」及び「まわり道（120—A）」を表示する案内標識並びに警戒標識については、道路の形状又は交通の状況により特別の必要がある場合にあつては図示の寸法（イに規定するところにより図示の横寸法を拡大する場合にあつては、当該拡大後の図示の寸法）の1.3倍、1.6倍又は2倍に、それぞれ拡大することができる。

エ 「登坂車線」及び「道路の通称名」を表示する案内標識については、道路の形状又は交通の状況により特別の必要がある場合にあつては、図示の寸法の1.5倍又は2倍に、それぞれ拡大することができる。

オ 「道路の通称名」を表示する案内標識については、表示する文字の字数により図示の横寸法（「道路の通称名（119—C）」を表示するものについては、縦寸法）を拡大することができる。

## （2）文字等の大きさ等

ア 寸法が図示されている文字及び記号の大きさは、図示の寸法を基準とする。

イ 案内標識で、「入口の方向」、「入口の予告」、「方面、方向及び道路の通称名の予告」、「方面、方向及び道路の通称名」、「著名地点（114—B）」、「待避所」、「駐車場」、「登坂車線」、「総重量限度緩和指定道路」、「高さ限度緩和指定道路（118の4—A・B）」、「道路の通称名」及び「まわり道」を表示するもの以外のものの文字の大きさは、道路の設計速度に応じ、次の表の右欄に掲げる値（ローマ字にあつては、その2分の1の値）を基準とする。ただし、必要がある場合にあつては、これを1.5倍、2倍、2.5倍又は3倍に、それぞれ拡大することができる。

設計速度（単位 キロメートル毎時）	文字の大きさ（単位 センチメートル）
40、50又は60	20
30以下	10

ウ 「方面、方向及び道路の通称名の予告」及び「方面、方向及び道路の通称名」を表示する案内標識については、矢印外の文字の大きさは、イの規定によるものとし、矢印中の文字の大きさは、矢印外の文字の大きさの0.6倍の大きさとする。

エ 「著名地点（114—B）」を表示する案内標識の文字の大きさは、10センチメートルを標準とする。

オ 「市町村」並びに「方面、方向及び距離」、「方面及び距離」、「方面及び車線」、「方面及び方向の予告」、「方面及び方向」、「方面、方向及び道路の通称名の予告」、「方面、方向及び道路の通称名」及び「著名地点」を表示する案内標識に、それぞれ市町村章及び公共施設等の形状等を表す記号を表示する場合の当該記号の大きさは、日本字の大きさの1.7倍以下の大きさとする。

カ 「駐車場」を表示する案内標識に便所を表す記号を表示する場合の当該記号の大

きさは、駐車場を表示する記号の0.7倍以下の大きさとする。

キ 縁、縁線及び区分線の太さは、次の寸法を基準とする。

(ア) 案内標識

縁は、「待避所」、「駐車場」及び「まわり道（120—B）」を表示するものについては9ミリメートル、「総重量限度緩和指定道路（118の3—A・B）」及び「高さ限度緩和指定道路（118の4—A・B）」を表示するものについては16ミリメートル、「登坂車線」を表示するものについては10ミリメートル、「道路の通称名」を表示するものについては8ミリメートル、その他のものについては日本字の大きさの20分の1以上の太さとし、縁線及び区分線は、日本字の大きさの20分の1以上の太さとする。

(イ) 警戒標識

縁及び縁線は、12ミリメートルとする。

2 補助標識板（補助標識の標示板をいう。）の寸法

(1) 図示の寸法を基準とする。

(2) 補助標識は、その附置される本標識板の拡大率又は縮小率と同じ比率で拡大し、又は縮小することができる。

附 則

(施行期日)

1 この規則は、平成25年4月1日から施行する。

(経過措置)

2 この規則の施行の際、現に道路標識、区画線及び道路標示に関する命令（昭和35年総理府・建設省令第3号）の規定に適合して設置されている道路標識については、この規則の規定に適合した道路標識とみなす。